



Das Auto.

Nya Scirocco







Volkswagen i Sverige

Nya Scirocco. Den sportiga.

De allra första Volkswagenbilarna i Sverige rullade av färjan i Helsingborg den 14 juli 1948. Idag är de ett självklart inslag på de svenska vägarna och det finns modeller för alla smaker och behov. Från små, energieffektiva varianter till kraftfulla familjebilar och sport-

bilar för fartentusiasterna. Listan är imponerande: Passat, Golf, Beetle, Polo, Scirocco, Touareg och Tiguan med flera. Oavsett vad du behöver så erbjuder Volkswagen alltid ett av de allra bästa alternativen. Du får gediget byggda bilar anpassade för svenska förhållanden. Volkswagen satsar också stora resurser på att göra bilarna mer miljövänliga, bränslesnålare och säkrare. Självklart utan att förlora den körglädje som är förknippat med Volkswagen.

Scirocco

Den allra första versionen av den Golfbaserade sportcoupén producerades redan 1974. Bilen fick genast stor uppmärksamhet för sin moderna design skapad av den legendariska formgivaren Giorgetto Giugiaro. Två år senare ordnades

den första Volkswagencupen där alla tävlade i likadana Sciroccobilar. Volkswagen producerade flera unika versioner av bilen innan den slutade tillverkas 1992. Den blev då snabbt kultförklarad för sin enastående utformning och körglädje. Efter stora påtryckningar återupptogs därför produktionen 2008. Samma år blev det dubbelseger för Scirocco vid det klassiska 24-timmarsloppet på Nürburgring. I Sverige har de vindsnabba och naturgasdrivna Sciroccobilarna skördat stora framgångar i standardvagnsmästerskapet STCC. Nu är den senaste modellen här. Välkommen att uppleva expressiv design och ren körglädje.



Expressiv

Attityd som syns och känns

Letar du efter en bil med attityd utan medelmåttiga kompromisser så har du hittat precis rätt. I en Scirocco är allt utvalt och framtaget för maximal kraft och fart. Elektromekanisk servostyrning, sportstolar fram och Bluetooth Handsfree är bara några exempel på allt som ingår i grundutförandet. Vill du ha extremare valmöjligheter finns Scirocco i den vässade versionen Scirocco R.

Du kan välja på ett stort utbud av unika fälgar, lacker, klädslar och färdiga utrustningspaket att välja mellan så att du kan skapa en personlig Scirocco med allt du gillar.

Generöst med teknik

Scirocco är redan i sitt grundutförande full med smarta tekniklösningar som till exempel multifunktionssportratt och farthållare. Dessutom finns många tillval som gör din körupplevelse ännu mer fulländad. Den elektroniska differentialsparren XDS, som är standard i Scirocco R, bromsar det inre hjulet i snäva kurvor och reducerar tendenser till understyrning. Kurvegenskaperna blir ännu sportigare, snabbare och mer precisa och tar din körupplevelse till en ny nivå.

För att vässa din Scirocco och göra bilen ännu mer kraftfull kan du utrusta den med Dynamic Chassis Control (DCC) som automatiskt

anpassar chassit efter din körstil och hur vägen ser ut. Addera ytterligare kontroll och säkerhet i form av det nya assistanssystemet Blind Spot som registrerar bilar som håller på att köra om och bilar som befinner sig i den döda vinkeln.

Upplev design och kraft – kliv in i en bil med attityd!



Scirocco

Scirocco erbjuder ren körglädje och är rikt utrustad redan från början. En bil för dig som vet vad du vill ha och inte nöjer dig med några kompromisser. Du känner kvaliteten direkt när du stiger in i kupén. Sätt dig bekvämt i den unika sportstolen och koppla enkelt upp din mobil via Bluetooth. Greppa den tre-ekrade multifunktionsratten i läder och upplev finger-toppskänslan i den elektromekaniska servostyrningen. Vägen är din.



Scirocco R

Scirocco R är toppmodellen. Här är stöt-dämparna lite styvare och hela bilen är inställd på fart och snäva svängar. Allt är extra påkostat och designat. Varje detalj är noga genomtänkt och ger ett sportigare utseende och känsla. Exempelvis är pedalerna i rostfritt stål och sidotrösklarna breddade. Även bakspoilern och avgasrören är special-designade för just den här modellen. Den direktinsprutade turbomotorn på 2,0 liter utvecklar 280 hk och gör 0–100 km/h på 5,7 sek. Väger du?

Bygg din bil

Prova olika utföranden

I bilkonfiguratorn på **volkswagen.se** kan du bygga ihop din egen personliga Scirocco. Här kan du välja olika lackfärger, testa olika fälgar och tillval och se hur din nya bil ser ut. Du får direkt veta vad den kostar och kan enkelt räkna ut en månadskostnad för din Volkswagen Scirocco.



Kraftpaketet

Scirocco TSI 180

Nya Scirocco har en uppdaterad stötfångare med aggressiv och sportig design. Kylargrillens bikakemönster både uppe och nere och de nya halogenstrålkastarna fulländar looken. Scirocco är välfylld med utrustning redan i grundutförandet. Interiört ingår till exempel luftkonditionering, sportstolar, läderklädd ratt med farthållare och designdetaljer som de klassiska extrainstrumenten – en hyllning till den första modellen av Scirocco.

Det finns även massor av tillval för att göra en redan unik bil ännu mer personlig.

För dig som vill ha en Scirocco utöver det vanliga har vi tagit fram färdiga R-Line-paket för interiör och exteriör, fullpackade med prisvärda och läckra innehåll.



01

SCIROCCO

- Lättmetallfälgar Long Beach 17 tum
- Elektromekanisk styrervo (Servotronic)
- Farthållare
- Luftkonditionering
- Mittarmstöd fram
- Bluetooth Handsfree
- Multifunktionsporträtt (3-ekrad) i läder
- Multimediauttag för extern ljudkälla
- Extra instrument för oljetryck, turboladdtryck samt tidtagarur.
- Radiosystem RCD 310 med 8 högtalare
- Sportstolar fram
- Tröthetsvarnare



04



02



03

- 01 Extra instrument för oljetryck, turbo-
laddtryck samt laptimer | S
- 02 Multifunktionssporträtt (3-ekrad)
i läder | S
- 03 Sportstolar fram i läderklädsel Vienna
Carbon Style | T
- 04 Bakljus i LED-teknik, mörkröda | S
- 05 Solidlack Flash Red | S
- 06 Lättmetallfälgar Long Beach
17 tum | S

S Standard
T Mot tilläggskostnad

Bygg din bil!

Skapa en personlig Scirocco på volkswagen.se/byggdinbil. Här kan du välja olika lackfärger, fälgar samt tillval och direkt se hur din nya bil ser ut och vad den kostar.



05

Produktportalen

Bilarna på bilderna kan vara extra-
utrustade. För dig som önskar en fullständig
inblick i vilken utrustning som erbjuds finns
Produktportalen som du hittar i din mobil,
läsplatta eller dator på
produktportalen.volkswagen.se



06

Racerbilen

Scirocco R

Scirocco R är lite kaxigare, snabbare och starkare. Trösklarna är breddade och R-logon pryder bland annat instegslisterna och de svartlackerade bromsoken. Baktill hör de kromade avgasrören och den större takkantspoilern fortfarande till de mest tydliga kännetecknen och de stora luftutsläppen i stötfångaren är pricken över i. De standardmonterade 18-tums fälgarna Cadiz finns också som 19 tum tillsammans med flera läckra tillvalsfälgar.

Invändigt hittar du sätesklädseln Race som pryds av en R-logo och kristallgrå dekorsömmar. Du får dekordetaljer i högblank pianosvart lack och läder på den treekrade ratten och dörrhandtagen. Och givetvis är pedalerna i rostfritt stål.

Scirocco R levereras med en 2.0 TSI turbomotor som utvecklar hela 280 hk. Upplev en äkta racerbil, full med känsla och fart.



01

SCIROCCO R

- Lättmetallfälgar Cadiz 18 tum
- Bi-xenonstrålkastare för halv- och helljus med LED-varselljus och kurvlyjus
- Climatronic, 2-zons klimatanläggning
- Dekorinlägg Silver Lane
- Innertak svart
- Instegslistor i aluminium, med R-logo
- Multifunktionsporträtt (3-ekrad) i läder
- Pedaler i rostfritt stål
- Tröskelbreddare i bilens färg, i R-design
- Tygklädsel Race inklusive R-blem
- Utvändiga backspegelhus i krom

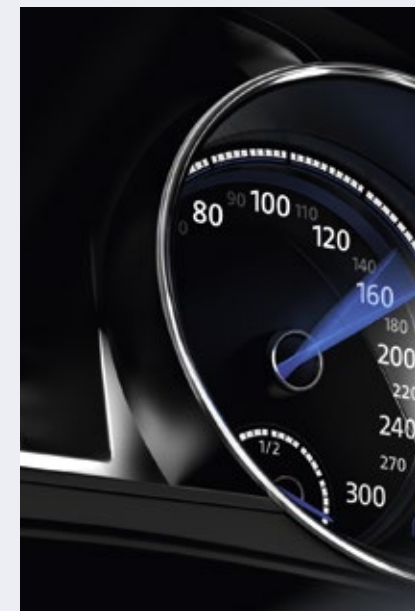

04



02



03



- 01 Kromade backspegelhus | S
- 02 Sportstolar i tygklädsel Race med R-logo | S
- 03 Bi-xenonstrålkastare med LED-varselljus och kurvljus | S
- 04 Instrumentering med vit belysning och blå mätarnålar | S
- 05 Interiör Scirocco R
- 06 Lättmetallfälgar Cadiz 18 tum | S

S Standard
T Mot tilläggskostnad

Bygg din bil!

Skapa en personlig Scirocco på volkswagen.se/byggdinbil. Här kan du välja olika lackfärger, fälgar samt tillval och direkt se hur din nya bil ser ut och vad den kostar.

Produktportalen

Bilarna på bilderna kan vara extra-utrustade. För dig som önskar en fullständig inblick i vilken utrustning som erbjuds finns Produktportalen som du hittar i din mobil, läsplatta eller dator på produktportalen.volkswagen.se



05



06





Design och komfort

Sportig i alla lägen

Scirocco har verkligen utseendet med sig. Exteriören kännetecknas av ett kraftigt bakparti och en graciös framvagn – den typiska sportbilens attribut. Längst fram pryds bilen av nya halogen- eller bi-xenon-strålkastare och en helt ny grill med tuff design. Bakluckan har fått tydligt definierade linjer och här hittar du detaljer som

mörkröda led-lyktor och det unika Volkswagen-märket som kan fällas ut som handtag till bakluckan. Den karaktäristiska bakspoilern har fått förbättrad downforce och side-flaps, diffusorkåpa och stötfångare har ny design.

Sportstolar, kromdetaljer och en multifunktionssporträtt är standard interiört. Skilstolar i läder och mikrofiber, läckra lättmetallfälgar, en mängd olika klädslar

i olika material och nyanser och mycket mera finns som tillval för att göra din nya bil mer personlig. Kliv in och upplev design i det absoluta toppskiktet.





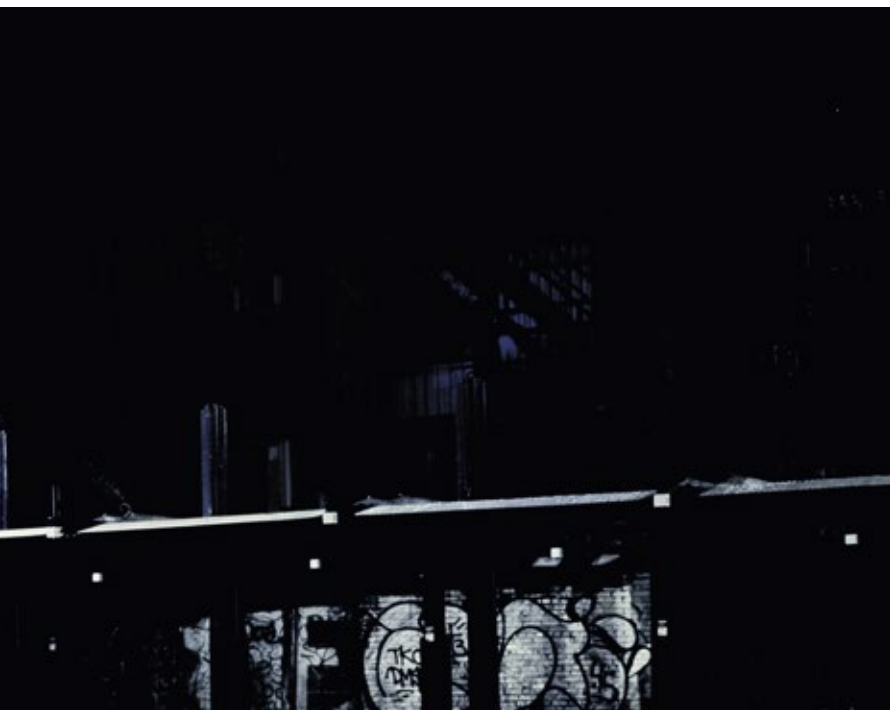

Säkerhet

Laddad och säkrad

Scirocco har mängder med hjälpmedel som gör att du kan njuta mer av din bil och samtidigt minimera olycksriskerna. Scirocco kan utrustas med det nya assistanssystemet Blind Spot Sensor. Systemet registrerar och varnar föraren om en bil befinner sig i döda vinkeln. Om du

påbörjar en omkörning i ett sådant läge varnar systemet genom att blinka och till och med hålla emot om det behövs.

Det ingår även trötthetsvarnare som markerar och larmar när ditt sätt att styra avviker från det

vanliga. Som tillval finns backkamera och helljusreglering Light Assist. Detta är bara några av alla säkerhetssystem som kan göra din körupplevelse säkrare.

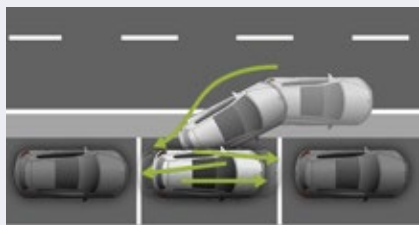

Park Assist

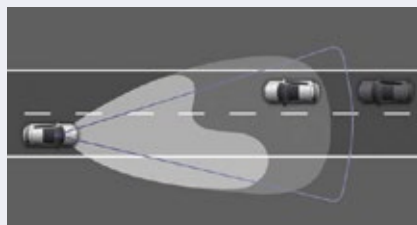

Light Assist



Backkamera



Parkeringsensorer

MER SÄKERHET OCH TRYGGHET

- Backkamera, Rear Assist
- Blind Spot-sensor med parkeringsassistent
- Elektronisk differentialspär XDS inklusive motlutsassistent
- Helljusreglering Light Assist
- Parkeringsassistent Park Assist inklusive ParkPilot
- ParkPilot – varningsljuds signal vid hinder i front- och bakområdet
- Regnsensor och automatiskt avbländbar innerbackspegel
- Stöldlarm Plus med kupéövervakning, back-up-signal och bortbogseringsskydd





Infotainment

Nytta och nöje

Volkswagens radio- och navigationssystem ger dig snabbt underhållning och information på den inbyggda pekskärmen. Navigationssystemet RNS 510 låter dig exempelvis enkelt se kartbilder i 2D eller 3D. Navigationsdatan är lagrad på ett internt minne och

det finns en SD-kortplats för uppspelning av ljuddata. Systemet är röststyrt och har en integrerad hårddisk på 30 GB.

Det specialbyggda ljudsystemet Dynaudio Excite har en total effekt på 400 Watt fördelat på åtta högtalare.

Infotainmentsystemet stöder även Bluetooth Audio Streaming som gör att du enkelt kan spela upp Spotify via mobilen. Dessutom kan du via MEDIA-IN spela dina personliga ljudfiler från flera olika källor i det inbyggda Infotainmentsystemet.



Navigation RNS 510



Soundsystem DYNAUDIO Excite



Radio RCD 510



Navigation RNS 315

MER INFOTAINMENT

- Bluetooth Handsfree
- Digital radiomottagning DAB+
- Multimediauttag MEDIA-IN i mittarmstödet inklusive iPod-/iPhone-kabel och USB-adapterkabel
- Navigation RNS 315
- Navigation RNS 510
- Radio RCD 510
- Soundsystem DYNAUDIO Excite, digital 8-kanalsförstärkare, 8 högtalare, 400 W totaleffekt

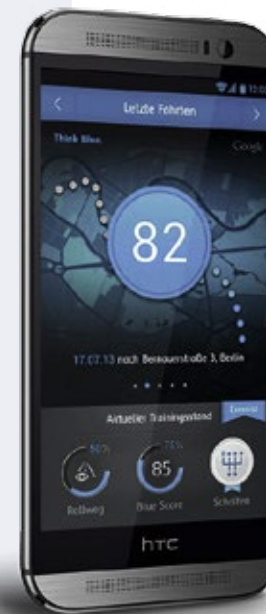

Med Bluetooth Handsfree Premium kan upp till sju mobiler surfa med WLAN Hot Spot, via din mobil eller SIM-kort monterat i handskfacket.

Lackfärger

Personlighet

Lackfärgerna från Volkswagen ger dig möjlighet att visa din personlighet. Välj mellan solid-, metallic- och pärleffektlackeringar i olika nyanser. Alla har applicerats i flera olika lager för att ge fin lyster och ett bra korrosionsskydd. Observera att de tryckta färgerna i den här katalogen kan skilja sig från hur de ser ut i verkligheten. Välkommen in till din närmsta återförsäljare och upplev dem i verkligheten.

S Standard
T Mot tilläggskostnad

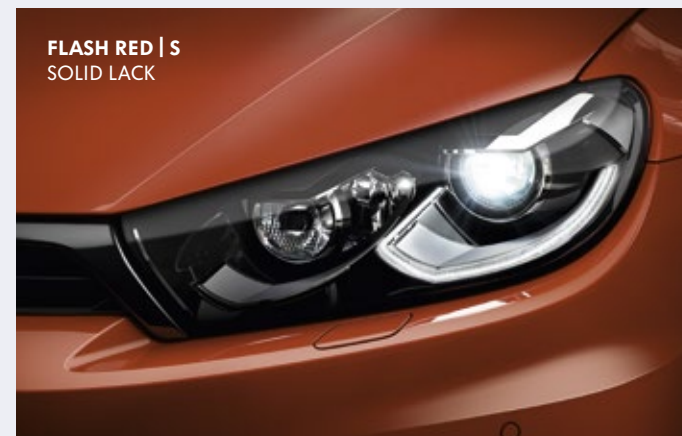

RISING BLUE | T
METALLICLACK



DEEP BLACK | T
PÄRLEFFEKTLACK



NIGHT BLUE | T
METALLICLACK



ORYX WHITE | T
PÄRLEMORLACK



INDIUM GREY | T
METALLICLACK



ULTRA VIOLET | T
METALLICLACK



Klädsel och fälgar

Uttrycksfull design

Ge din bil ett personligt utseende med känsla och attityd. Klädselarna i nya Scirocco är noggrant sydda och tillverkade av högsta kvalitet. Det gör att de klarar många bekväma mil tillsammans med dig och dina passagerare.

De nya designade lättmetallfälgarna är inte bara vackra att se på utan även formgivna för att skapa en perfekt balans mellan kontroll och kraft.

GR Grundutförande
R Scirocco R
T Mot tilläggskostnad

* Endast vid val av R-Line interiörpaket

** Endast vid val av R-Line exteriörpaket

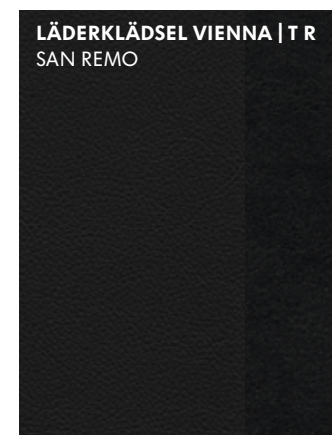
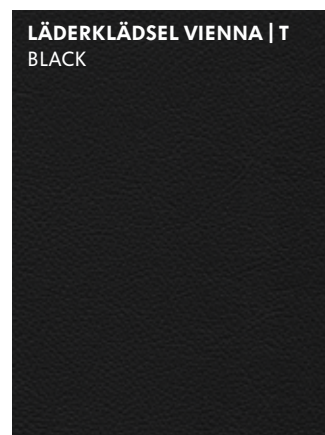
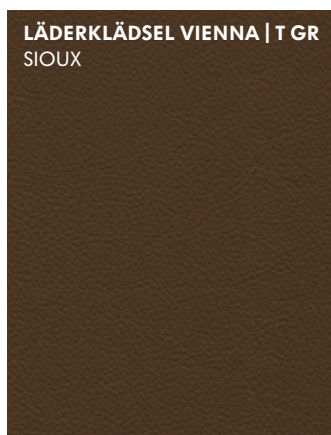
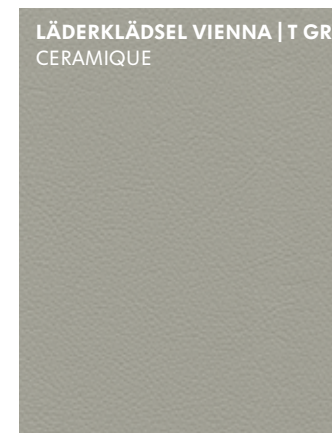
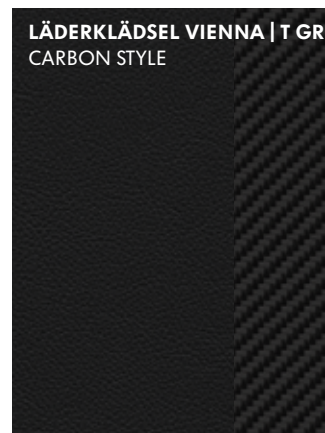
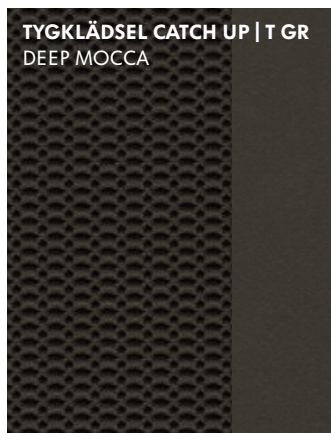
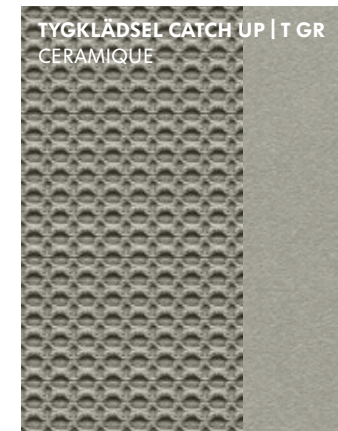
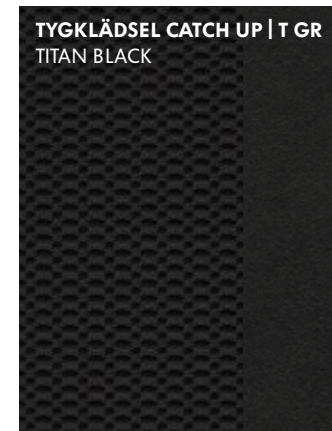
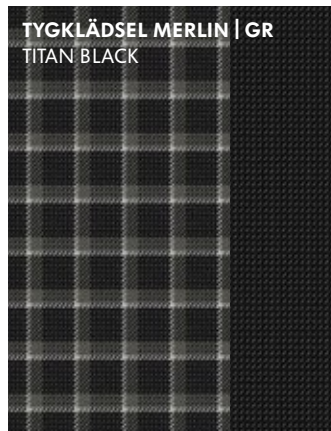

LONG BEACH 17" | GR



DONINGTON 17" | T GR



SHANGHAI 17" | T GR



TALLADEGA 18" | T GR



CADIZ 18" | R



INTERLAGOS 18" | T GR



LISBOA 18" | T GR



SALVADOR 18" | T GR **



TALLADEGA 19" | T GR



LUGANO SILVER 19" | T GR



LUGANO BLACK 19" | T



CADIZ 19" | T R



Tilläggs paket

Prisvärda lösningar

Våra tilläggs paket innehåller färdiga utrustningsförslag för din bil, både invändigt och utvändigt. Här hittar du funktioner, material och detaljer som gör din Scirocco ännu mer personlig.

Tänk på att det är mer förmånligt att välja paketlösningarna än att plocka ihop din utrustning styckvis.

T Mot tilläggs kostnad



SPORTPAKET | T

- Lättmetallfälgar Donington 17 tum
- Dimljus
- Innertak svart
- Krominfattning av ljusomkopplaren, kromapplikationer på spegeljusterings- och fönsterhissknapparna
- Pedaler i rostfritt stål
- Sätessklädsel i tyg/Alcantara, mönster Catch up
- Textilfotmattor fram och bak
- Mörktonade rutor från B-stolpen och bakåt

R-LINE INTERIÖRPAKET | T

- Dekorinlägg Silver Lane för instrumentbrädan, Volkswagen R GmbH
- Innertak svart
- Instegslistor i aluminium, med R-Line-logo
- Läderratt (3-ekrad) med aludekor, R-Line
- Pedaler i rostfritt stål, Volkswagen R GmbH
- Sätessklädsel i tyg mönster Race, sätessidornas innersidor i mikrofiber, med R-Line-logo i framsätet



R-LINE EXTERIÖRPAKET | T

- Lättmetallfälgar Salvador 18 tum i grå metallic
- Dimljus
- Mobilitetsdäck 235/40 R 18 (punkteringsfria)
- R-Line-stötfångare fram och bak
- Bakspoiler i bilens färg, i R-design
- Tröskelbreddningar i bilens färg, i R-design



Volkswagen Finansiering

Nyckeln till mobilitet

Det finns mängder av sätt att finansiera sitt bilköp, från att belåna huset till att betala kontant, eller kanske ännu enklare – via någon av Volkswagens flexibla och förmånliga finansieringsformer.



Enkel hantering för företaget

Vi erbjuder finansiering med restskuld eller restvärde där bilen fungerar som säkerhet. Finansieringen följer bilens värdeminskning. Det ger dig lägre månadsbetalning och du kan byta till ny bil oftare.

Rabatt på försäkringen

Väljer du vår finansiering kan du även teckna Volkswagen Försäkring till förmånliga villkor. De flesta kunder, oavsett ålder och bostadsort, brukar uppfatta försäkringspremien som fördelaktig.

Serviceavtal med en fast månadskostnad

Om du även kombinerar med ett serviceavtal får du en fast månadskostnad under hela avtalstiden och kontroll på kostnaderna för service.

För mer information:
volkswagen.se/finansiering

Teknisk data

Fakta

Scirocco finns i två olika motorvarianter med en cylindervolym på 2.0 liter. Båda är 6-växlade och erbjuds med manuell eller dubbelkopplingslåda (DSG). Alla varianter klarar de hårda utsläppskraven enligt Euro 6. Här bredvid ser du lite fakta om de olika modellerna.

För dig som önskar en fullständig inblick i utrustning, teknisk data med mera finns Produktportalen. Här finns detaljerad information om exempelvis alla mått, markfrigång, vinterhjulrekommendationer och mycket annat.

produktportalen.volkswagen.se

Scirocco		TSI 180	TSI 280 R
Motorer		4 cylindrar 16 ventiler Direktinsprutning Turboöverladdning Trevägskatalysator	4 cylindrar 16 ventiler Direktinsprutning Turboöverladdning Trevägskatalysator
Drivlina			
Växellåda	man/aut	6 vxl / DSG 6 (dubbelkoppling)	6 vxl / DSG 6 (dubbelkoppling)
Motor			
Max vridmoment vid r/min		280 / 1 250–4 400	350 / 2 500–5 000
Effekt vid		132 kW (180 hk)	206 kW (280 hk)
Toppfart km/h	man/aut	227 / 225	250 / 250
Acceleration 0–100 km/h	man/aut	7,4 / 7,4	5,7 / 5,5
Styrsystem			
Vändcirkel, m		11,0	11,0
		Servostyrning elektromekanisk, Servotronic	Servostyrning elektromekanisk, Servotronic
Mått/vikter			
Tjänstevikt ¹⁾ (kg)	man/aut	1 346 / 1 387	1 426 / 1 450
Totalvikt (kg)	man/aut	1 750 / 1 770	1 770 / 1 800
Max Taklast (kg)		75	75
Maximalt tillåten släpvagnsvikt (kg)	man/aut	–	–
Max släpvagnsvikt på B-körkort (kg)	man/aut	–	–
Längd (mm)		4 256	4 248
Bredd inklusive ytterspeglar (mm)		2 080	2 080
Bredd exklusive ytterspeglar (mm)		1 810	1 820
Höjd (mm)		1 406	1 398
Bagageutrymme			
Längd uppfällt/nedfällt säte (mm)		707 / 1 523 mm	707 / 1 523 mm
Volym (mm)		312–1 006	312–1 006
Miljö- och bränsledeklaration			
Miljöklass ²⁾		Euro 6	Euro 6
CO ₂ -utsläpp (g/km)	man/aut	139 / 148	187 / 185
Bränsletyp		Bensin 95 oktan	Bensin 95 oktan
Stadskörning (l/100km)	man/aut	7,5 / 8,1	11,1 / 10,8
Landsvägskörning (l/100km)	man/aut	5,1 / 5,3	6,2 / 6,2
Blandad körning (l/100km)	man/aut	6,0 / 6,4	8,0 / 7,9
Övriga tekniska data			
Fordonsskatt (kr)	man/aut	800 / 980	1 760 / 1 720

Bränsleförbrukning och avgascertifieringsvärden

Samtliga utsläppsvärden under avsnitten Bränsle- och Miljödeklaration gäller bil i grundversion. Högre utrustningsnivå och eventuell unik svensk utrustning ger högre vikt och därmed högre bränsleförbrukning och CO₂-utsläpp. Fordonsindividuella uppgifter om avgascertifieringsvärden och CO₂ finns i bilregistret. För att se hur fordonsskatten beräknas, gå in på www.transportstyrelsen.se (klicka på "Väg", "Fordon", "Fordonsskatt", "Hur bestäms skattens storlek" i nämnd ordning).

Återvinning

Minst 85% används till återvinning och återanvändning. I enlighet med förordningen om producentansvar för bilar, SFS 1997:788, erbjuds Volkswagens bilägare att kostnadsfritt lämna in sina uttjänta bilar för återvinning. För mer information om auktoriserade mottagningsstationer vänligen gå in på www.bilsweden.se.

Miljöcertifiering

Importören, Volkswagen Group Sverige AB, är certifierade enligt ISO14001. I stort sett alla produktionsanläggningar är certifierade enligt ISO14001 eller EMAS.

Tillägsinformation till tabellen

(markerat som fotnoter i tabellen)

1) Preliminära värden. Tillverkaren bestämmer tjänstevikten individuellt beroende på bilens utrustningsnivå. Lastförmågan är skillnaden mellan den angivna totalvikten och tjänstevikten.

Om tjänstevikten höjs minskas lastförmågan.

2) Den europeiska avgasnormen Euro 6 innebär en skärpning av kraven jämfört med miljöklasserna Euro 5, 2005 och 2005 PM.

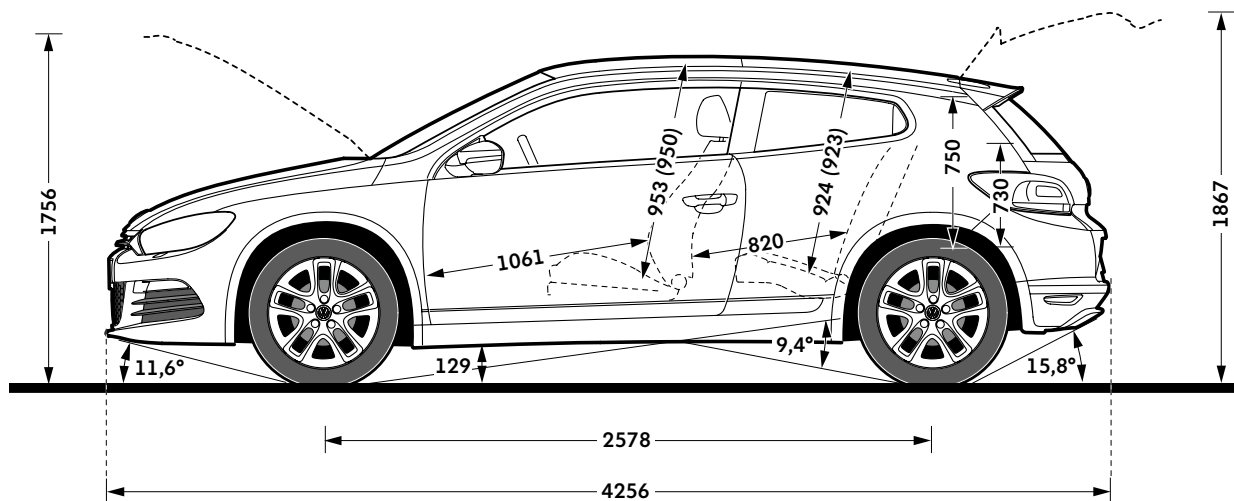
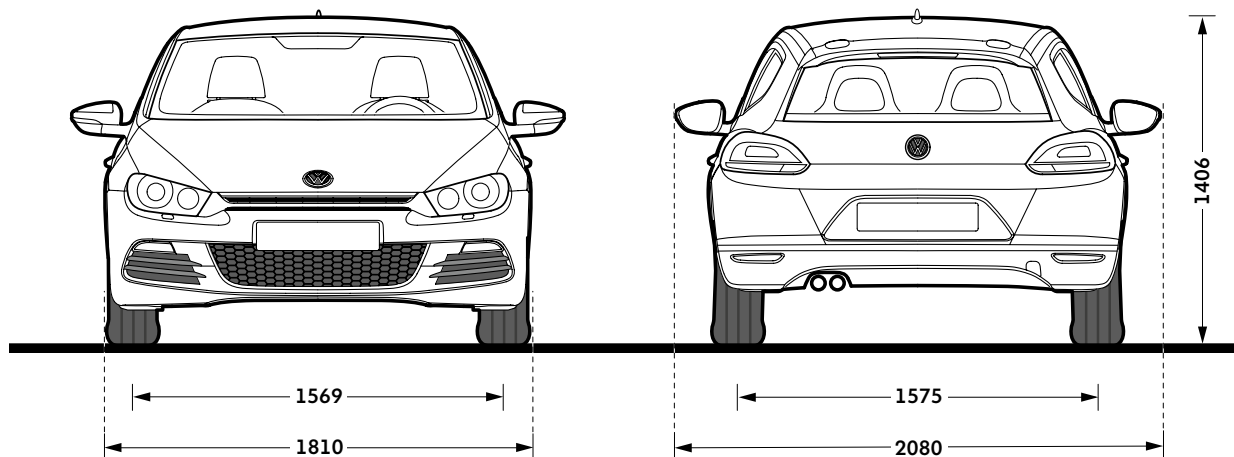



Das Auto.